



DOG BARRIER

EXTENDING PET GATE

OUTDOOR



WWW.SAVIC.BE

Ringlaan 10 • B-8501 Heule • Belgium

Tel. +32 56 35 33 45 • Fax +32 56 35 77 30

info@savic.be

SAVIC[®]

pets' favourite

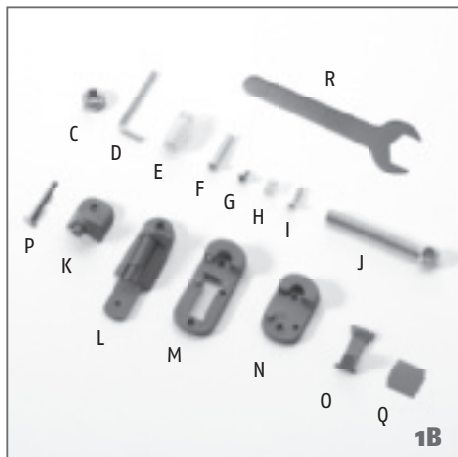
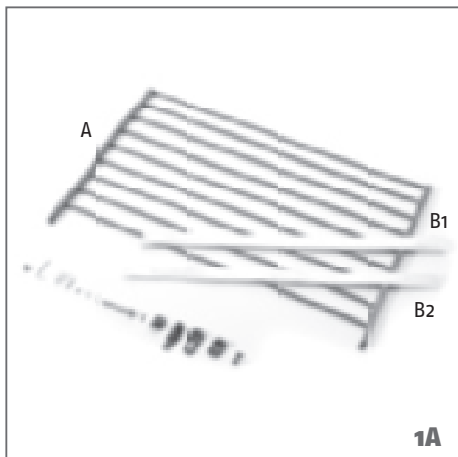

IMPORTANT! KEEP INSTRUCTIONS FOR FUTURE REFERENCE

INTRODUCTION

Please take a few minutes to read these instructions to enjoy the full safety benefits of your purchase.

This box contains:

- | | | | |
|--------|--------|--------|--------|
| a) 2 x | b) 2 x | c) 4 x | d) 1 x |
| e) 2 x | f) 4 x | g) 4 x | h) 1 x |
| i) 8 x | j) 2 x | k) 2 x | l) 2 x |
| m) 1 x | n) 1 x | o) 1 x | p) 1 x |
| q) 1 x | r) 1 x | | |

If any component parts are missing or damaged, do not use your gate. Replacement parts can only be obtained from the manufacturer or distributor. **(1 A+B)**

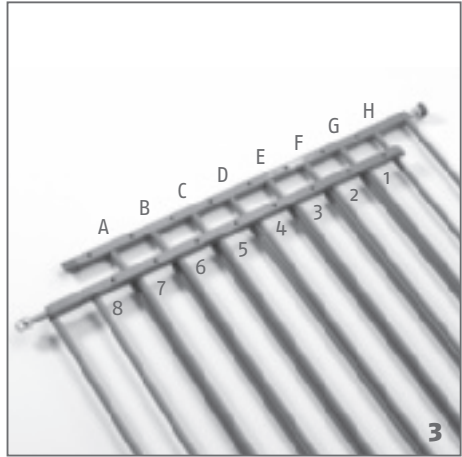
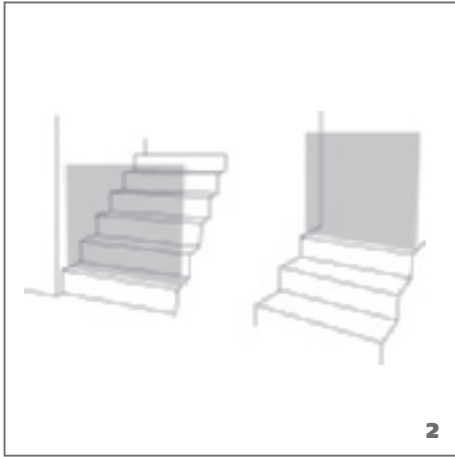

ANMERKUNGEN ZUR INSTALLATION AN TREPPEN

Warning: The position of your Dog Barrier Gate in relation to the stairs is very important for your dog's safety. Your gate may be better positioned across your landing to prevent access to the stairs completely. If you do require your gate to be positioned at the top of the stairs to prevent your dog descending, the gate must be fitted on the very top stair. When descending the stairs, the gate should always open towards you (away from the stairs). If you intend to use the gate at the bottom of the stairs then it must be placed on the lowest stair, towards the front of the step, away from the 2nd step. **(2)**

GETTING STARTED

Check the width of the opening where you intend to fit your gate. The smallest opening is 84 cm and the largest opening is 152 cm. **IMPORTANT:** Do not attempt to use this gate in openings larger than 152 cm.

First you must determine the correct size. You should set the gate as wide as possible in your doorway. **(3)**

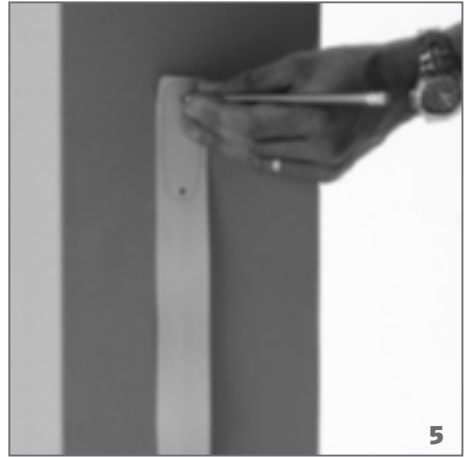
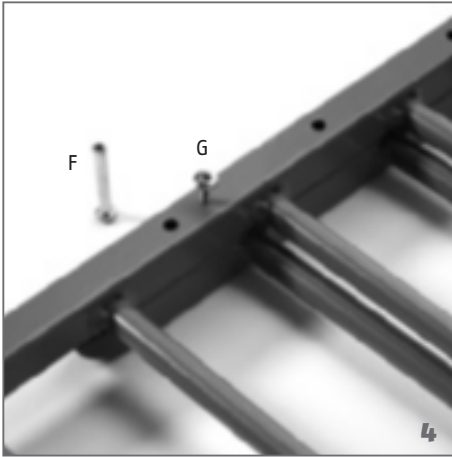

Then assemble the 2 main gate sections with the 4 connecting bolts and 4 connecting screws (F+G). **(4)**
Use the assembly key (D).

FIXING YOUR HINGES AND CATCHES

Please use the templates (B1 for part A+B, B2 for part C + D, see picture 13) to mark the drilling position for your pilot holes (for a perfectly vertical mounting, you may wish to use a spirit level). **(5)**

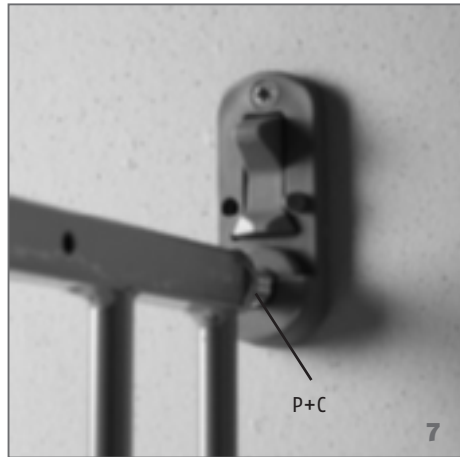
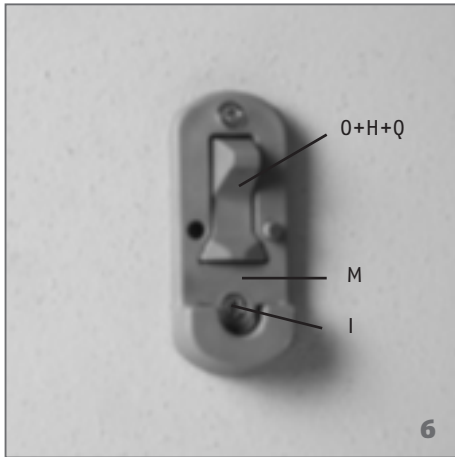

Part A: 6, 7, 8 + 9

Then assemble all the plastic brackets using the self tapping screws according to the marked holes. **(part A: 6, 7, 8 + 9), (part B: 10), (part C & D: 11 + 12)**

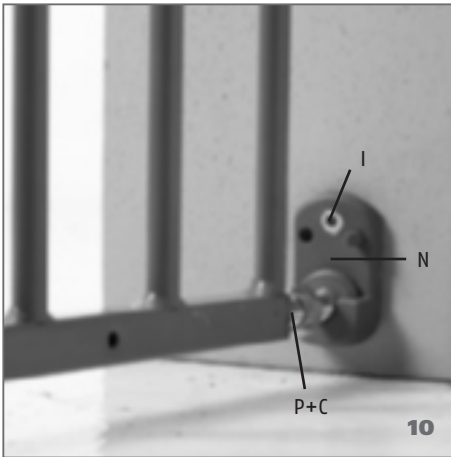

Part B: 10

WOOD FIXING

Drill 2 mm pilot holes and use the wood screws provided screwing directly into the wood.

PLASTER WALL FIXING

Drill 6 mm (1/4") holes and insert the wall plugs provided before screwing into these.

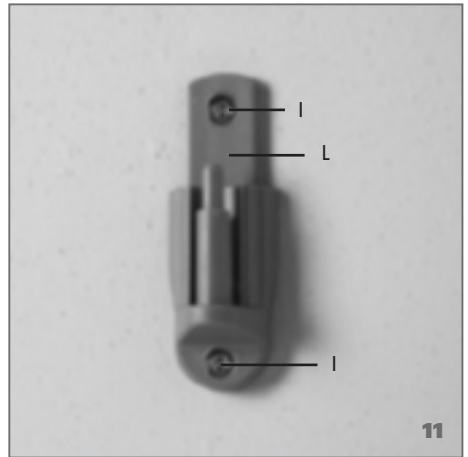

part C & D: 11

HOLLOW PLASTER BOARD WALLS

Hollow walls constructed of plaster board require special fixing (not supplied) and you will need to purchase expandable wall plugs (available at DIY stores).

Ensure that when your gate is fitted the bottom bar is between 4.5 cm and 6.5 cm from the floor.

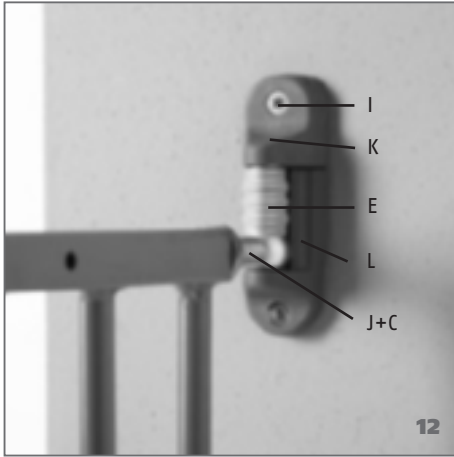

part C & D: 12

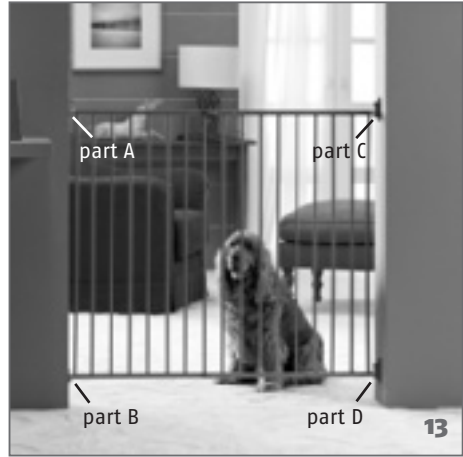

SAFETY TIPS

- Pets still need supervision and should not be left alone until they become familiar with the Dog Barrier Gate.
- A daily check on the gate is recommended to ensure that your gate remains securely fixed.
- Ensure that the gate is properly closed at all times.
- A swinging gate can trap small hands.
- The gate may only be used for dogs and not for children.
- Do not remove the safety notices, you may not always be the user.
- Retain these instructions as you may wish to reposition the gate.

- Warning: incorrect fitting or positioning of this Dog Barrier Gate can be dangerous!
- Warning: do not use the safety barrier if any components are damaged or missing!
- Warning: the Dog Barrier Gate must not be fitted across windows!

CLEANING

Simply wipe with a soft damp cloth. Savic cannot be held responsible for damage to property incurred during installation of your gate.

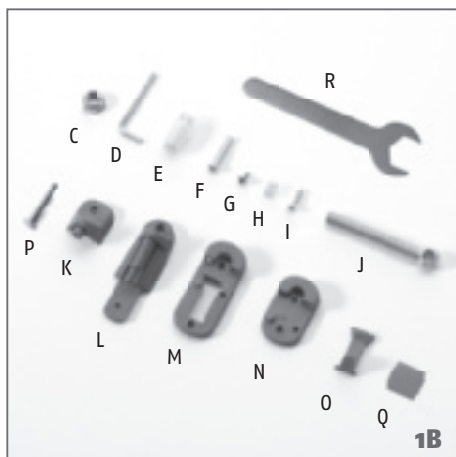
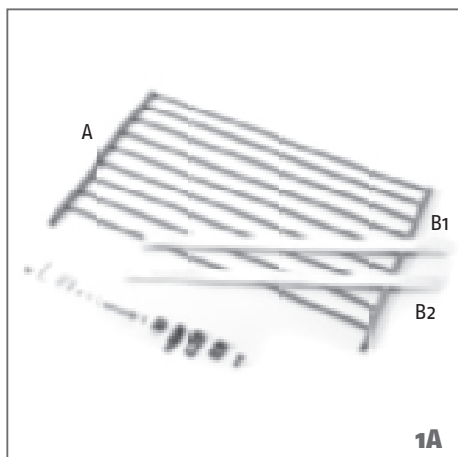

BELANGRIJK! BEWAAR DE HANDLEIDING OM LATER TE KUNNEN RAADPLEGEN.

MONTAGERICHTLIJNEN

Neem enkele minuten de tijd om deze richtlijnen te lezen zodat u de veiligheidsvoordelen van uw aankoop ten volle kunt benutten. Controleer of u alle items uit de onderdelenlijst hebt.

Als er onderdelen ontbreken of beschadigd zijn, gebruik uw hek dan niet. Vervangingsonderdelen mag u enkel halen bij de fabrikant of distributeur.
(1 A+B)

Deze doos bevat:

- | | | | |
|--------|--------|--------|--------|
| a) 2 x | b) 2 x | c) 4 x | d) 1 x |
| e) 2 x | f) 4 x | g) 4 x | h) 1 x |
| i) 8 x | j) 2 x | k) 2 x | l) 2 x |
| m) 1 x | n) 1 x | o) 1 x | p) 1 x |
| q) 1 x | r) 1 x | | |

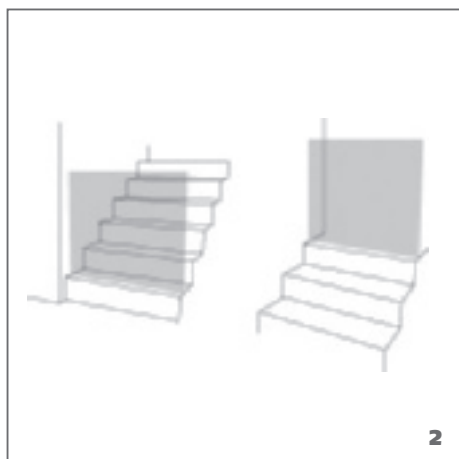

OPMERKINGEN OVER PLAATSING OP EEN TRAP

Waarschuwing: De plaats van het veiligheidshek op de trap is heel belangrijk voor de veiligheid van uw hond. Misschien is het wenselijk om het hekje dwars over de overloop te plaatsen om toegang tot de trap volledig te verhinderen. Als u het hekje boven aan de trap wilt plaatsen om te voorkomen dat uw hond de trap afgaat, moet het hekje op de bovenste trede worden aangebracht. Het hekje moet bij het openen wegzwenken van de trap. Als u het hekje onder aan de trap wilt installeren, moet het op de onderste trede worden aangebracht, op het voorste gedeelte ervan, op afstand van de tweede trede. **(2)**

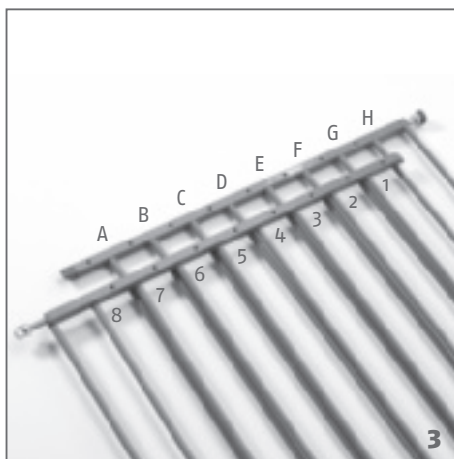

HOE MOET U BEGINNEN

Controleer de breedte van de opening waar u het hek wilt aanbrengen. De kleinste opening bedraagt 84 cm en de grootste 152 cm. **OPGELET:** Probeer dit hek niet te gebruiken in openingen van meer dan 152 cm.

Eerst moet u de juiste afmeting meten. U moet het hek zo breed mogelijk in uw deuropening plaatsen. **(3)**

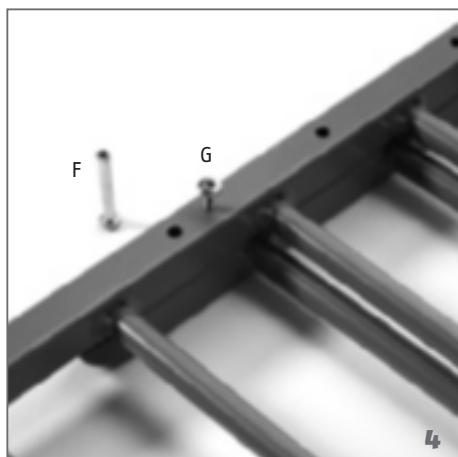

Monteer dan de 2 hoofddelen van het hek met behulp van de 4 verbindingbouten en de 4 verbindingsschroeven (F+ G). (4)
Gebruik de montagesleutel (D).

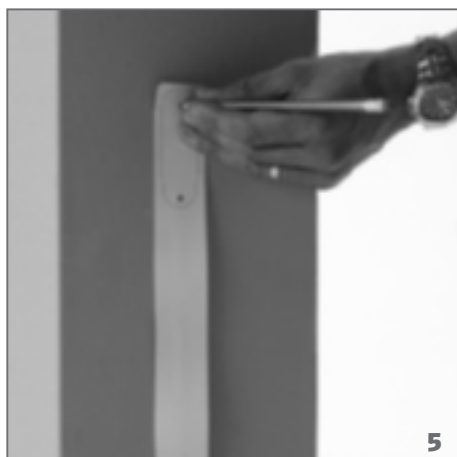

UW PLASTIC BEUGEL BEVESTIGEN

Gebruik de templates (B1 voor deel A+B, B2 voor deel C+D, zie afbeelding 13) om te bepalen waar u de voorboorgaten zult boren (voor een perfect verticale montage gebruikt u best een waterpas). (5)

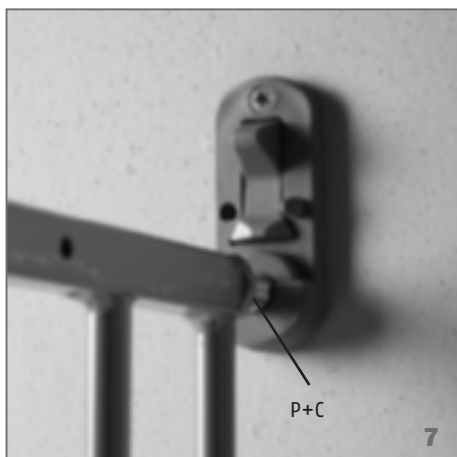
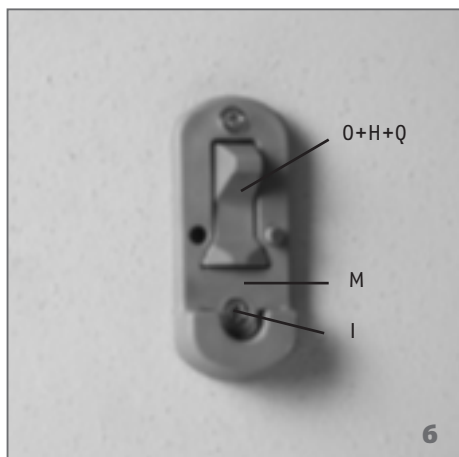

Deel A: 6, 7, 8 + 9

Monteer dan alle plastic beugels met behulp van plaatschroeven volgens de aangeduide gaten. **(deel A: 6, 7, 8 + 9), (deel B: 10), (deel C & D: 11 + 12)**

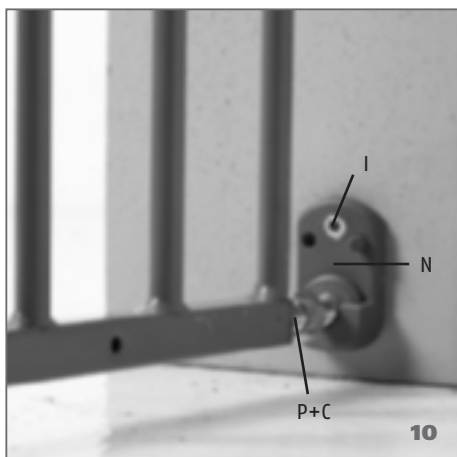

Deel B: 10

OP HOUT BEVESTIGEN

Boor geleidegaten van 2 mm en schroef de bijgeleverde houtschroeven rechtstreeks in het hout.

OP MUREN MET GIPSPLAAT BEVESTIGEN

Boor gaten van 6 mm (1/4 inch) en steek er de bijgeleverde muurpluggen in voordat u de schroeven in de pluggen vastdraait.

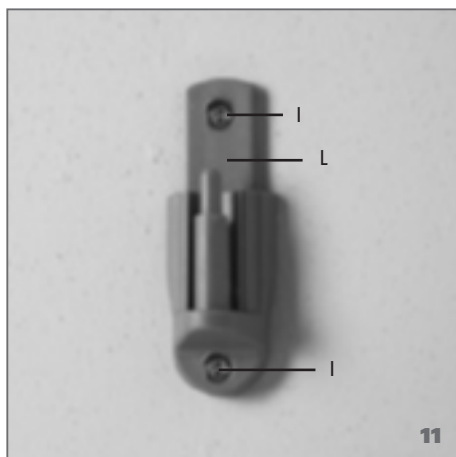

Deel C & D: 11

OP HOLLE MUREN MET GIPSPLAAT BEVESTIGEN

Voor holle muren met gipsplaat is speciaal bevestigingsmateriaal vereist (niet bijgeleverd) en moet u uitzetbare muurpluggen kopen (verkrijgbaar bij doe-het-zelfwinkels).

Controleer of na de installatie de afstand van de onderste buis tot de vloer 4,5 cm à 6,5 cm is.

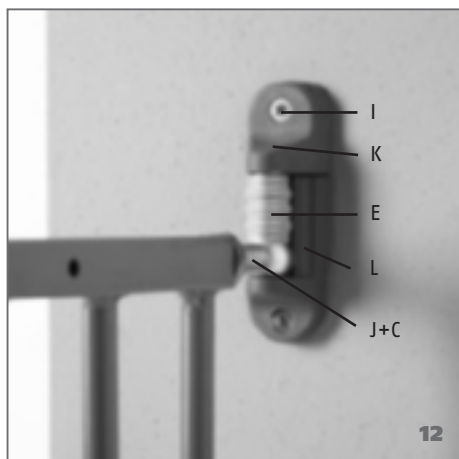

Deel C & D: 12

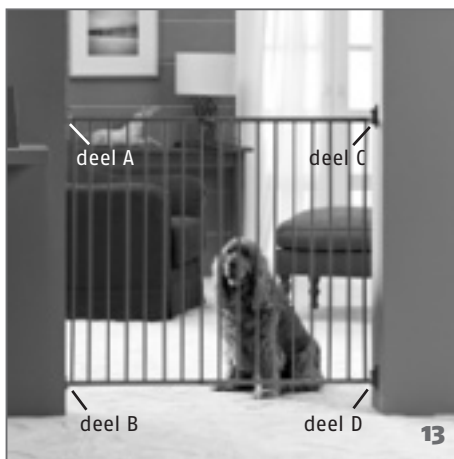

VEILIGHEIDSTIPS

Honden hebben nog toezicht nodig en mogen niet alleen gelaten worden tot ze vertrouwd zijn met de Dog Barrier Gate.

- Een dagelijkse controle van het hekje is raadzaam om te verzekeren dat het stevig vast blijft zitten.
- Let erop dat het hekje altijd gesloten blijft.
- Het hekje is uitsluitend bedoeld voor gebruik binnenshuis.
- Handjes kunnen in een openzwenkend hekje vastgeklemd raken.
- De Dog Barrier Gate mag enkel gebruikt worden voor honden en niet voor kinderen.
- Verwijder de veiligheidsstickers niet, het hekje wordt mogelijk door anderen naast uzelf gebruikt.

- Houd deze aanwijzingen bij om het hekje eventueel ergens anders te installeren.
- Waarschuwing: onjuist aanbrengen of plaatsen van dit veiligheidshek kan gevaarlijk zijn!
- Waarschuwing: gebruik het veiligheidshek niet als er onderdelen aan ontbreken of beschadigd zijn!
- Waarschuwing: dit veiligheidshek mag niet voor ramen worden geplaatst!

REINIGEN

De Dog Barrier Gate reinigt u het best met een zachte, vochtige doek. Savic kan niet aansprakelijk worden gesteld voor materiële schade die bij het installeren van het hekje wordt opgelopen.

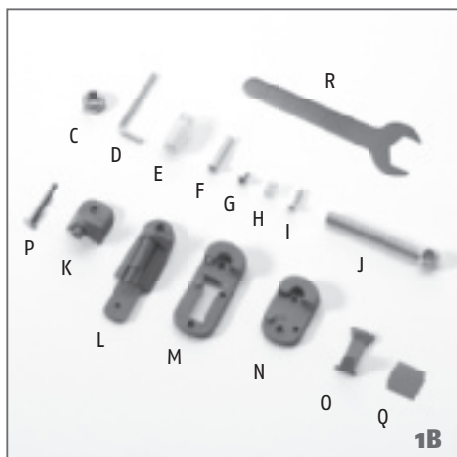
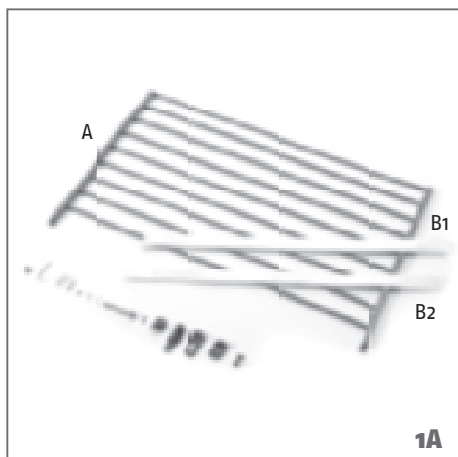

DOCUMENT IMPORTANT À CONSERVER!

INSTRUCTIONS D'ASSEMBLAGE

Veuillez prendre le temps de lire ces instructions afin de profiter pleinement des avantages de sécurité de votre achat. Assurez-vous d'avoir tout les accessoires (voir liste ci-dessous).

Si un composant ou une pièce manque, n'utilisez pas votre barrière. Les pièces de remplacement pourront être obtenues qu'auprès du fabricant ou du distributeur. **(1 A+B)**

Ce carton contient:

a) 2 x	b) 2 x	c) 4 x	d) 1 x
e) 2 x	f) 4 x	g) 4 x	h) 1 x
i) 8 x	j) 2 x	k) 2 x	l) 2 x
m) 1 x	n) 1 x	o) 1 x	p) 1 x
q) 1 x	r) 1 x		

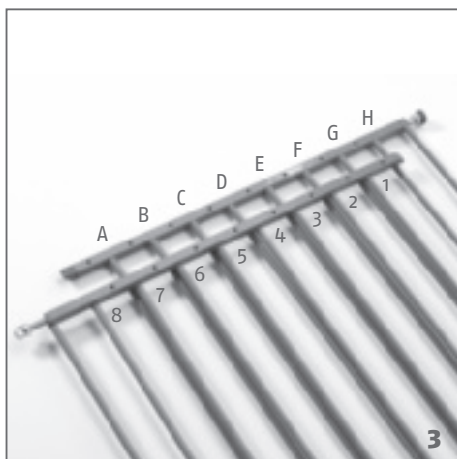
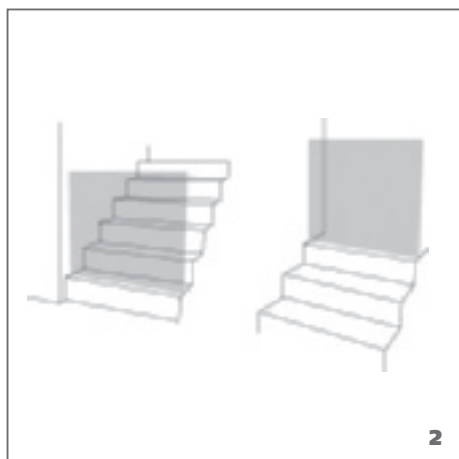

NOTES SUR L'INSTALLATION DANS LA CAGE D'ESCALIER

Attention: La position de la barrière de sécurité par rapport aux marches de l'escalier est très importante pour la sécurité de vos chiens. Il est préférable d'installer la barrière en travers du palier pour interdire l'accès à l'escalier. Si vous voulez placer la barrière en haut de l'escalier pour empêcher que votre chien descende, elle doit absolument être installée sur le palier. Quand vous descendez l'escalier, la porte doit s'ouvrir vers vous. Si vous avez l'intention d'utiliser la barrière en bas de l'escalier, elle doit être installée sur la marche la plus basse, à l'avant de la marche, à distance de la 2ème contre-marche. **(2)**

POUR COMMENCER

Contrôlez la largeur de l'ouverture où vous voulez poser votre barrière. La plus petite ouverture est de 84 cm, et la plus large 152 cm. Important: n'essayez pas d'utiliser cette barrière dans des ouvertures dont la largeur dépasse 152 cm.

Commencez par déterminer la bonne dimension. Vous devez positionner la barrière le plus largement possible dans votre passage. **(3)**

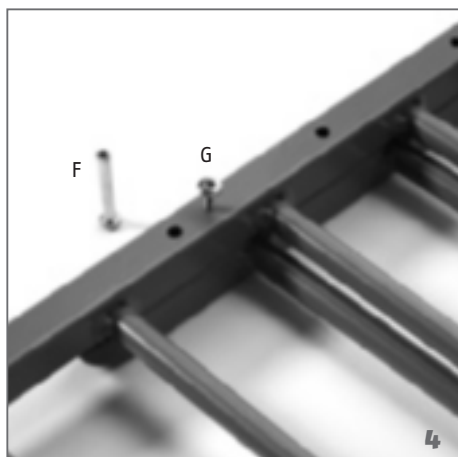

Assemblez ensuite les deux sections principales de la barrière avec les 4 pitons de connexion et 4 vis de connexion (F+G). **(4)** Utilisez le clé de montage (D).

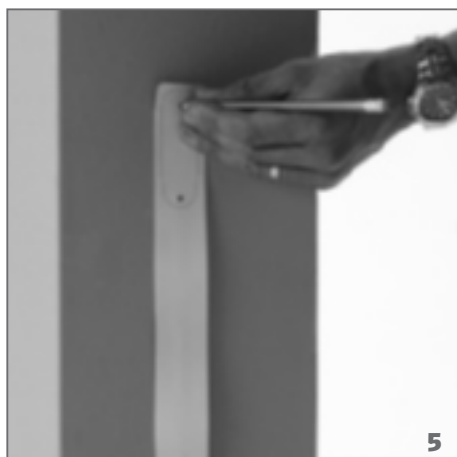

FIXER LE SUPPORT EN PLASTIQUE

Veuillez utiliser le modèle (B1 pour partie A+B, B2 pour partie C+D, voir photo 13) pour marquer les trous à forer (pour un montage parfaitement vertical, utilisez un niveau). **(5)**

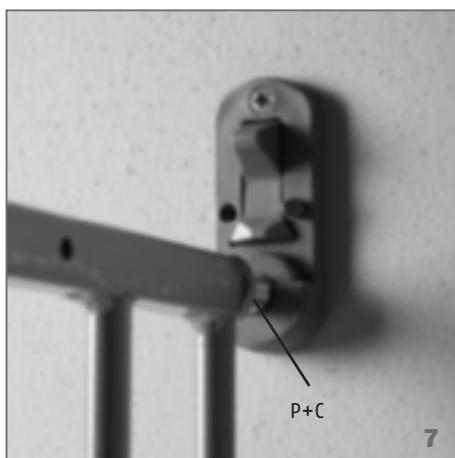
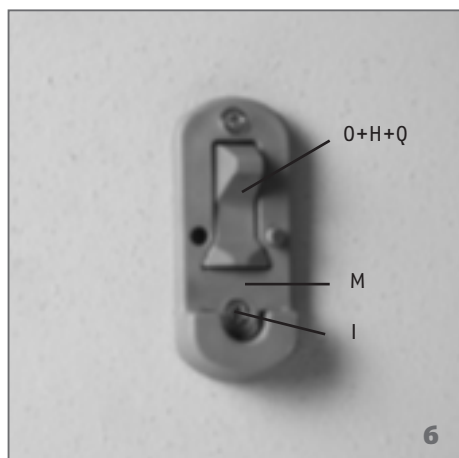

Partie A: 6, 7, 8 + 9

Assemblez ensuite toutes les pièces en plastique avec les vis autoforantes, selon les trous marqués. **(partie A: 6, 7, 8 + 9), (partie B: 10), (partie C & D: 11 + 12)**

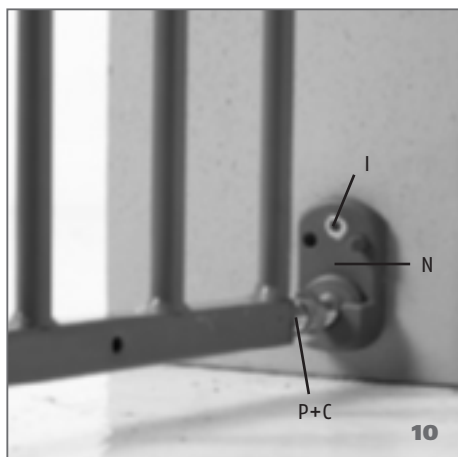

Partie B: 10

CLOISON EN BOIS

Percez des avant-trous de 2 mm de diamètre et utilisez les vis à bois fournies pour visser directement dans le bois.

MUR EN PLÂTRE

Percez des avant-trous de 6 mm de diamètre et insérez les chevilles fournies avant de visser dans ces chevilles.

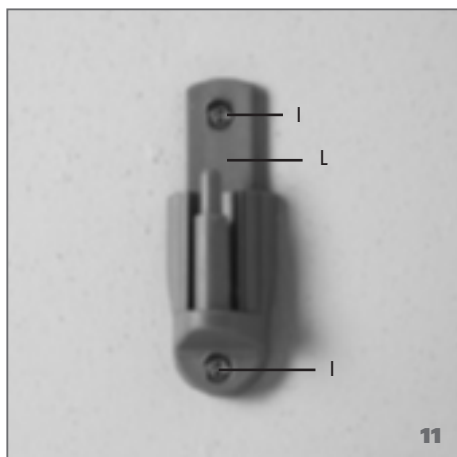

partie C & D: 11

CLOISON EN PLACOPLÂTRE

Si vous percez les trous dans le placo-plâtre, vous devez dans ce cas vous procurer des chevilles à expansion (non fournies mais disponibles dans tous les magasins de bricolage).

Assurez-vous qu'il y ait toujours un espace de 4,5 cm et 6,5 cm entre la barre inférieure et le sol.

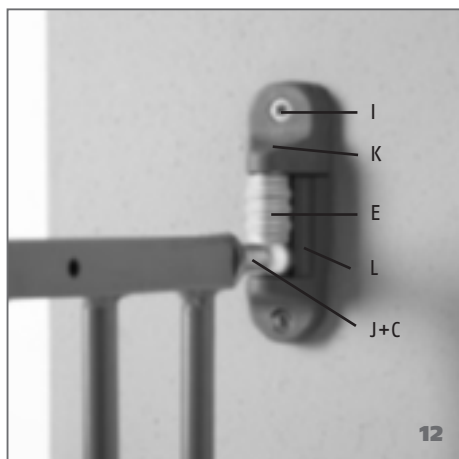

partie C & D: 12



CONSEILS DE SÉCURITÉ

- Les chiens ont besoin de supervision et ne peuvent pas être laissés seuls jusqu'à ce qu'ils sont familiarisés avec le produit.
- Il est recommandé d'effectuer une vérification quotidienne de la barrière pour s'assurer qu'elle reste fermement fixée.
- Assurez-vous que la barrière soit correctement fermée à tout moment.
- Cette barrière est conçue uniquement pour un usage intérieur
- La barrière peut coincer la main en se refermant accidentellement.
- Le barrière peut seulement être utilisé pour chiens et non pour enfants.
- Ne retirez pas les notices de sécurité, il peut y avoir d'autres utilisateurs que vous.
- Conservez ces instructions en cas de besoin de repositionner votre barrière.

- Attention: toute installation ou mise en place incorrecte de cette barrière de sécurité est dangereuse!
- Attention: n'utilisez pas cette barrière de sécurité si l'un des composants est endommagé ou manquant!
- Attention: cette barrière ne doit jamais être utilisée dans une fenêtre!

NETTOYAGE

Essayez simplement avec un chiffon doux et humide. Savic n'accepte aucune responsabilité en cas de dommages causés aux biens pendant l'installation de votre barrière.

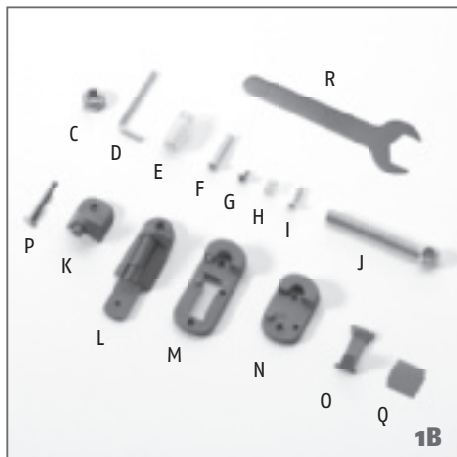
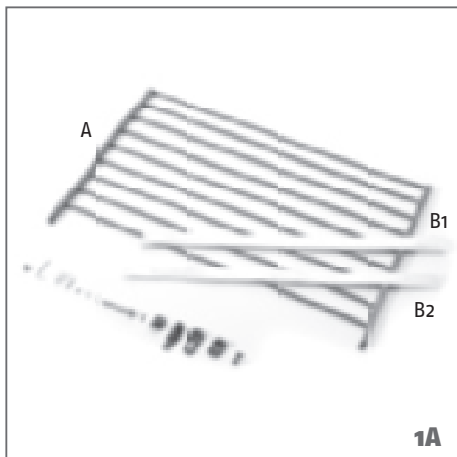

**WICHTIG! BITTE FÜR EINEN SPÄTEREN BEZUG DIESE
UNTERLAGEN AN EINEM SICHEREN ORT AUFBEWAHREN.**

HINWEISE FÜR DIE MONTAGE

Bitte nehmen Sie sich einige Minuten Zeit, diese Anweisungen zu lesen, um sämtliche Sicherheitsvorteile Ihres Kaufs zu genießen. Prüfen Sie anhand der Teileliste, ob Sie den Inhalt vollständig erhalten haben.

Sollten Teile fehlen oder beschädigt sein, so benutzen Sie Ihr Gitter nicht. Ersatzteile sind nur beim Hersteller oder beim Händler erhältlich. **(1 A+B)**

Dieser Karton enthält:

- | | | | |
|--------|--------|--------|--------|
| a) 2 x | b) 2 x | c) 4 x | d) 1 x |
| e) 2 x | f) 4 x | g) 4 x | h) 1 x |
| i) 8 x | j) 2 x | k) 2 x | l) 2 x |
| m) 1 x | n) 1 x | o) 1 x | p) 1 x |
| q) 1 x | r) 1 x | | |

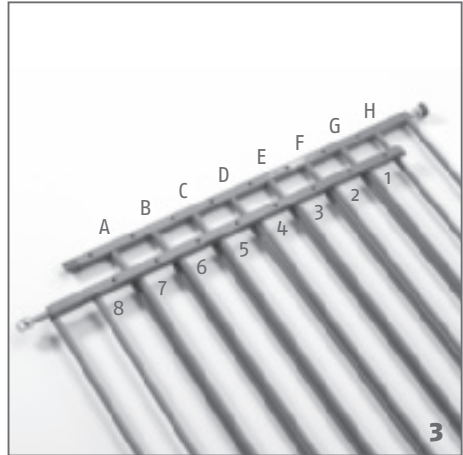
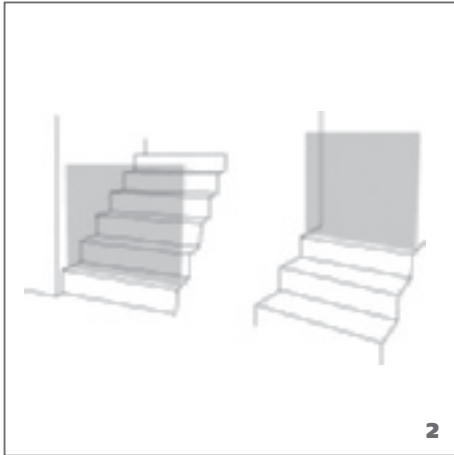

ANMERKUNGEN ZUR INSTALLATION AN TREPPEN

Achtung: Das Schutzgitter muss bezüglich der Treppe korrekt positioniert werden, da sonst die Sicherheit beeinträchtigt werden könnte. Unter Umständen ist es praktischer, das Gitter am Treppenabsatz zu positionieren, um somit den Zugang zur Treppe vollständig zu versperren. Falls das Schutzgitter oben an der Treppe verwendet wird, um zu verhindern, dass Ihr Heimtier die Treppe herunterfallen könnte, muss dieses an der obersten e das Schutzgitter weg von der Treppe drehen. Wenn das Schutzgitter unten an der Treppe verwendet wird, muss dieses an der untersten Stufe installiert werden und dabei darauf geachtet werden, dass es vorne an der Stufe, weg von der zweiten Stufe, positioniert wird. **(2)**

ERSTE SCHRITTE

Prüfen Sie die Breite der Öffnung, an der Sie Ihr Gitter montieren möchten. Die kleinste Öffnung beträgt 84 cm und die größte 152 cm. **ACHTUNG:** Versuchen Sie nicht, dieses Gitter in Öffnungen einzusetzen, die mehr als 152 cm betragen.

Bestimmen Sie zunächst die geeignete Größe. Das Tor muss möglichst weit in Ihren Durchgang passen. Die geeignete Größe stellen Sie wie folgt fest: **(3)**

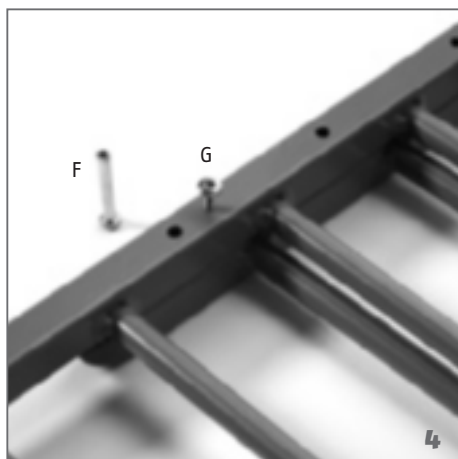

Montieren Sie dann die 2 Haupt-Gittersegmente mit den 4 Verbindungsbolzen und den 4 Verbindungsschrauben (F+G). (4)
Brauchen Sie den mitgelieferten Schlüssel (D).

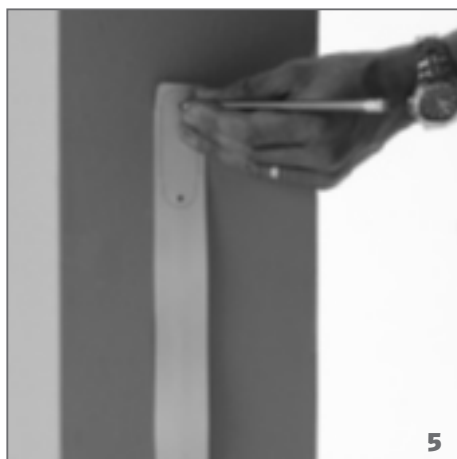

BEFESTIGUNG DER KUNSTSTOFFKLAMMER

Markieren Sie die Bohrstelle für Ihre Führungslöcher mit den Schablonen (B1, für Teil A+B, B2 für Teil C+D, Siehe Abbildung 13) (für eine absolut senkrechte Montage ist eventuell eine Wasserwaage erforderlich). (5)

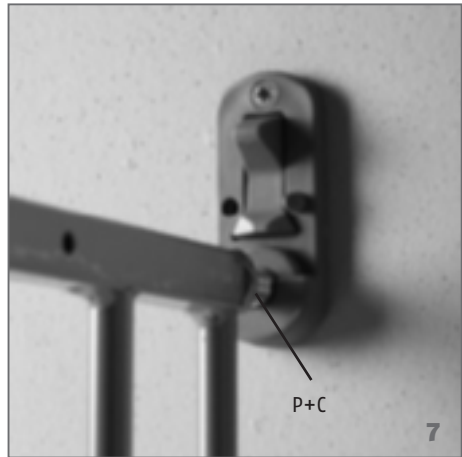
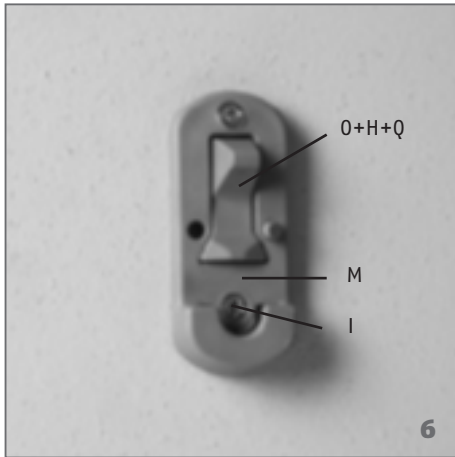

Teil A: 6, 7, 8 + 9

Montieren Sie dann alle Kunststoffklammern mit Hilfe der selbstschneidenden Schrauben an den markierten Löchern. **(Teil A: 6, 7, 8 + 9), (Teil B: 10), (Teil C & D: 11 + 12)**

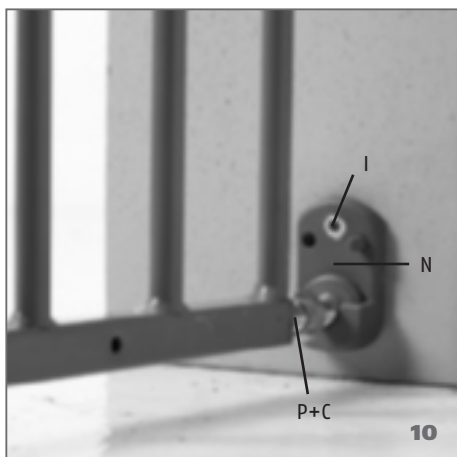

Teil B: 10

INSTALLATION – HOLZ

2 mm Löcher vorbohren und die mitgelieferten Holzschrauben direkt in das Holz schrauben.

INSTALLATION – GIPSWAND

6 mm (¼ Zoll) große Löcher bohren und die im Lieferumfang enthaltenen Wanddübel vor Verwendung der Schrauben einsetzen.

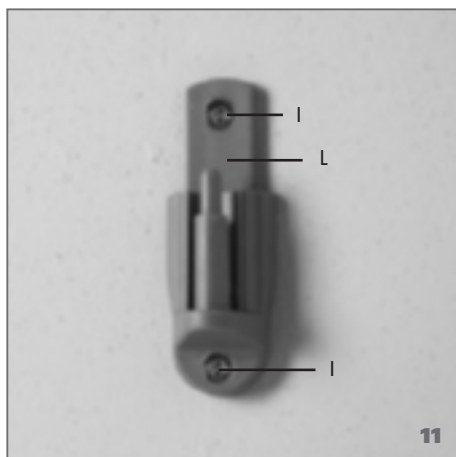

Teil C & D: 11

AUS GIPSPLATTEN KONSTRUIERTE HOHLWÄNDE

Für solche Wände sind spezielle Befestigungselemente erforderlich (nicht im Lieferumfang enthalten). Die benötigten Spreizdübel sind in Baumärkten erhältlich.

Nach der Installation sicherstellen, dass sich die untere Stange 4,5 bis 6,5 cm vom Boden befindet.

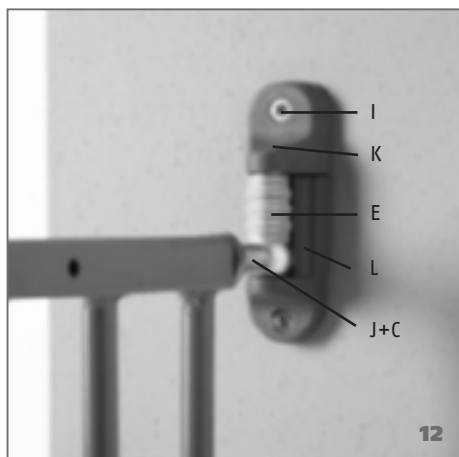

Teil C & D : 12



SICHERHEITSTIPS

- Das Heimtier soll beobachtet werden und darf nicht alleingelassen werden, bis es mit dem Gitter vertraut ist.
- Es empfiehlt sich, täglich zu prüfen, ob das Schutzgitter tatsächlich noch sicher befestigt ist.
- Sicherstellen, dass das Schutzgitter immer korrekt geschlossen ist.
- Das Schutzgitter ist nicht für die Verwendung im Freien geeignet.
- Kleine Hände können von einem aufschwingenden Gitter eingeklemmt werden.
- Das Gitter darf nur für Heimtiere verwendet werden. Für Gebrauch mit kleinen Kindern ist es nicht geeignet.
- Die Sicherheitshinweise nicht entfernen, da das Schutzgitter möglicherweise auch einmal von einer anderen Person verwendet wird.

- Diese Anweisungen an einem sicheren Ort aufbewahren, da sie sich bei einer Neupositionierung des Schutzgitters als sehr nützlich erweisen können.
- Achtung: eine falsche Installation oder Positionierung dieses Schutzgitters kann sich als gefährlich erweisen!
- Achtung: das Schutzgitter nicht mehr verwenden, wenn Teile beschädigt sind oder fehlen!
- Achtung: das Schutzgitter darf niemals über Fensteröffnungen installiert werden!

REINIGUNG

Verwenden Sie zur Reinigung ein weiches feuchtes Tuch. Savic übernimmt keinerlei Verantwortung für bei der Installation des Schutzgitters möglicherweise auftretende Sachschäden.

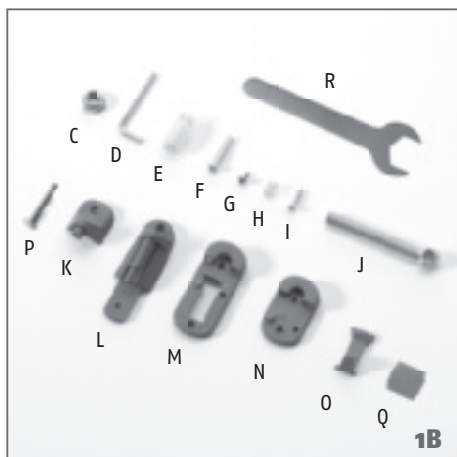
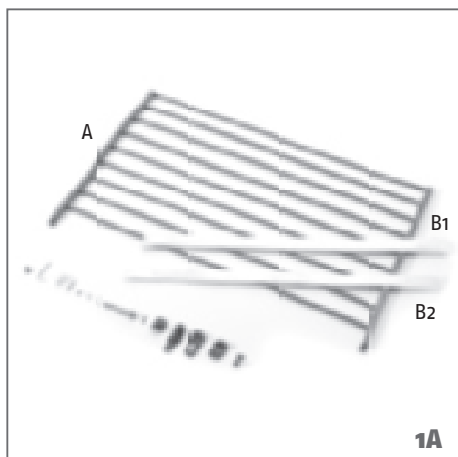

¡IMPORTANTE, GUARDE ESTAS INSTRUCCIONES PARA REFERENCIA FUTURA!

INSTRUCCIONES DE MONTAJE

Por favor, tómese unos minutos para leer estas instrucciones y pueda luego disfrutar en plena seguridad de las ventajas ofrecidas por su adquisición. Compruebe que el contenido de su paquete conste de las piezas que aparecen en esta lista.

Este paquete contiene:

- | | | | |
|--------|--------|--------|--------|
| a) 2 x | b) 2 x | c) 4 x | d) 1 x |
| e) 2 x | f) 4 x | g) 4 x | h) 1 x |
| i) 8 x | j) 2 x | k) 2 x | l) 2 x |
| m) 1 x | n) 1 x | o) 1 x | p) 1 x |
| q) 1 x | r) 1 x | | |

Si falta o está dañada alguna pieza, no utilice la barrera. Solo se pueden adquirir piezas dirigiéndose al fabricante o al distribuidor.
(1 A+B)

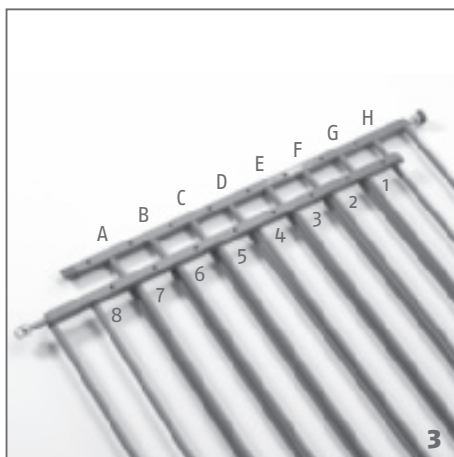
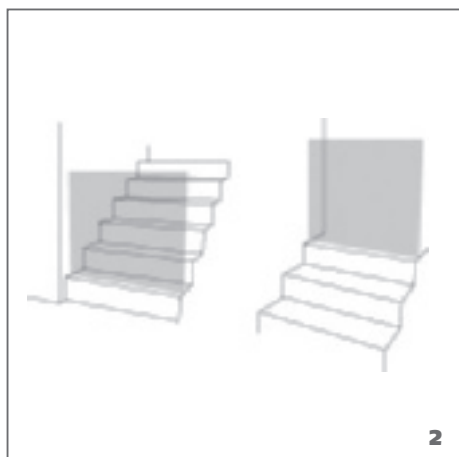

NOTAS SOBRE LA POSICIÓN DE LA ESCALERA

Advertencia: La posición de su barrera de seguridad en relación con las escaleras es muy importante para la seguridad de su mascota. Es mejor instalar la barrera en el rellano de la escalera, para evitar totalmente el acceso a las escaleras. Si necesita colocar la barrera en la parte superior de las escaleras, deberá colocarla en el escalón más superior completamente. Deberá instalar la barrera de manera que la puerta gire hacia el rellano. Si va a usar la barrera en la parte inferior de las escaleras, entonces deberá instalarla en el escalón **(2)**

INICIO RÁPIDO

Controle la anchura de la apertura en la que pretende montar su barrera. La apertura mínima ha de ser 84 cm y la apertura máxima 152 cm. **IMPORTANTE:** No intente montar esta barrera en aperturas que superen los 152 cm.

Antes que nada debe determinar el tamaño correcto. Debería procurar montar su barrera de la forma más ancha posible. **(3)**

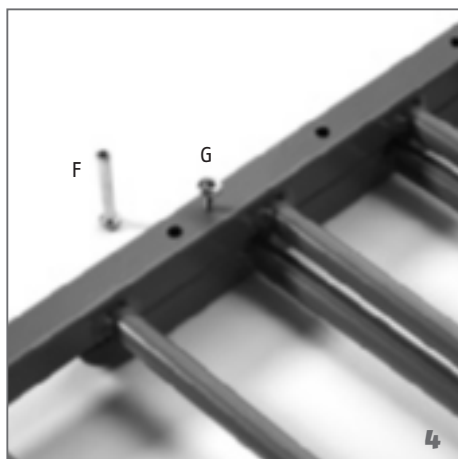

Luego, monte las 2 secciones principales de la barrera con los 4 pernos de conexión (F+G). **(4)**

Por favor, utilizar la llave prevista (D).

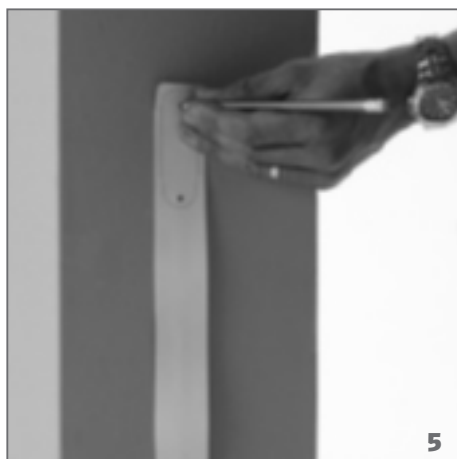

FIJACIÓN DE SU SOPORTE DE PLÁSTICO

Sírvase usar las plantillas (B1 para parte A+B, B2 para parte C+D, foto 13) para marcar la posición de taladro para sus agujeros pilotos (para lograr un montaje vertical perfecto, podría utilizar un nivel de burbuja). **(5)**

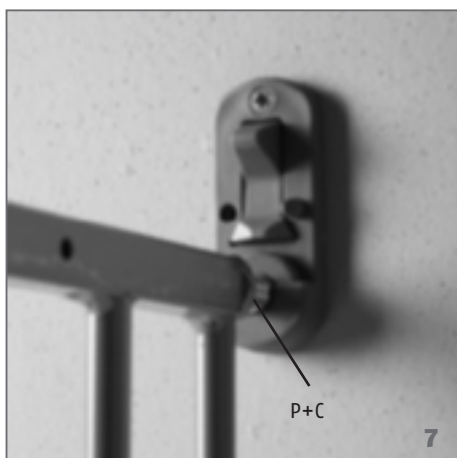
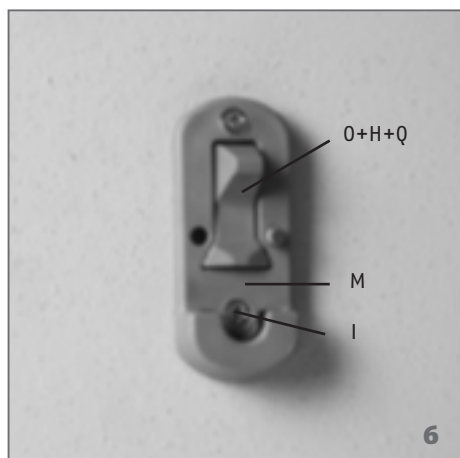

Parte A: 6, 7, 8 + 9

A continuación, monte todos los soportes de plástico, utilizando para ello los tornillos autorroscantes siguiendo los agujeros marcados. **(parte A: 6, 7, 8 + 9), (parte B: 10), (parte C & D: 11 + 12)**

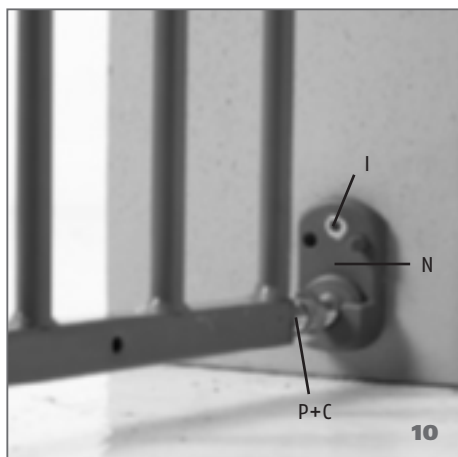

Parte B: 10

INSTALACION EN MADERA

Haga taladros de guía de 2 mm y use los tornillos para madera incluidos directamente en la madera.

INSTALACION EN PARED DE YESO

Haga taladros de 6 mm e introduzca los tacos incluidos antes de atornillar los tornillos.

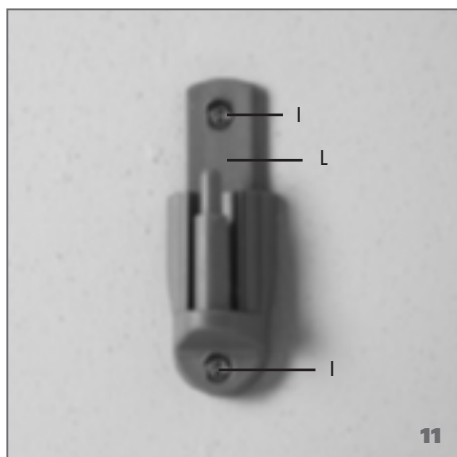

Parte C & D: 11

PAREDES DE YESO HUECO (PLADUR)

Las paredes de yeso hueco necesitan tornillos especiales (no incluidos) y necesitará comprar tacos de mariposas (que puede adquirir en cualquier ferretería).

Compruebe que cuando la barrera está instalada, la barra inferior está entre 4,5 cm y 6,5 cm del suelo.

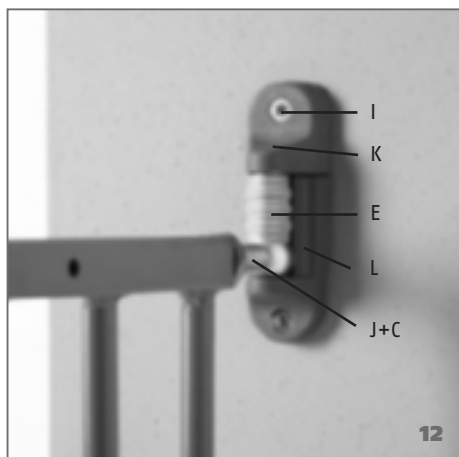

Parte C & D: 12

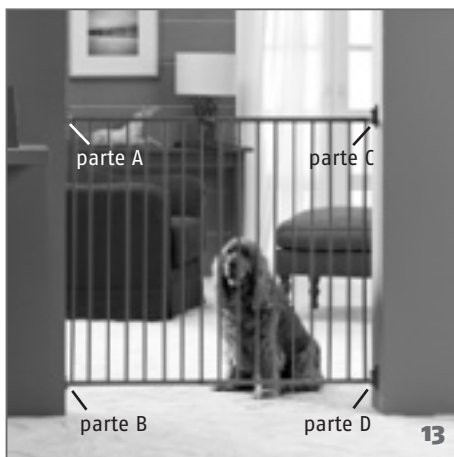

CONSEJOS DE SEGURIDAD

- Hay que supervisar a la mascota que no se puede dejarla sola hasta que se ha familiarizado con la barrera. La barrera solamente sirve al uso con mascotas. El uso para niños es prohibido.
- Esta barrera de seguridad no evita necesariamente los accidentes.
- Recomendamos que revise la barrera diariamente para asegurarse que continua bien ajustada.
- Compruebe que la barrera está bien cerrada en todo momento.
- La barrera está concebida para uso interno solamente.
- Una barrera mal ajustada puede presentar peligro de atrapar las manos.
- No retire los avisos de seguridad, puede que usted no sea siempre el usuario.
- Si necesita piezas de repuesto para la barrera, diríjase a savic.
- Guarde estas instrucciones por si necesita colocar de nuevo la barrera.

- ¡Advertencia! Puede ser peligroso instalar o colocar incorrectamente esta barrera de seguridad
- ¡Advertencia! No use la barrera de seguridad si está dañada o falta cualquier componente.
- ¡Advertencia! No deje esta barrera abierta en ningún momento. Retire la barrera si no la usa durante largos períodos.
- ¡Advertencia! Esta barrera no se debe colocar en ventanas.

LIMPIEZA

SimplySólo tiene que limpiar con un paño suave y húmedo. Savic no se puede hacer responsable del daño a la propiedad incurrido durante la instalación de la barrera.

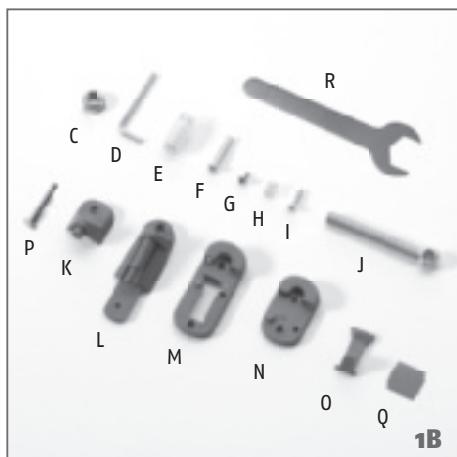
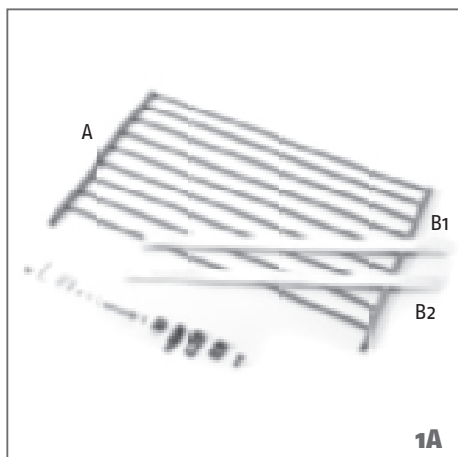

ВАЖНАЯ ИНФОРМАЦИЯ, СОХРАНИТЕ ДЛЯ ИСПОЛЬЗОВАНИЯ В ДАЛЬНЕЙШЕЙ РАБОТЕ

Инструкции по сборке

Пожалуйста, потратьте несколько минут на чтение данных инструкций, чтобы использовать все преимущества безопасности, обеспечиваемые вашей покупкой. Проверьте наличие всего комплекта поставки согласно перечню предметов.

Если какие-то части отсутствуют или повреждены, не используйте вашу калитку. Запасные части можно получить только у производителя или дистрибьютора.

(1 A+B)

В комплект поставки входят следующие элементы:

- | | | | |
|--------|--------|--------|--------|
| a) 2 x | b) 2 x | c) 4 x | d) 1 x |
| e) 2 x | f) 4 x | g) 4 x | h) 1 x |
| i) 8 x | j) 2 x | k) 2 x | l) 2 x |
| m) 1 x | n) 1 x | o) 1 x | p) 1 x |
| q) 1 x | r) 1 x | | |

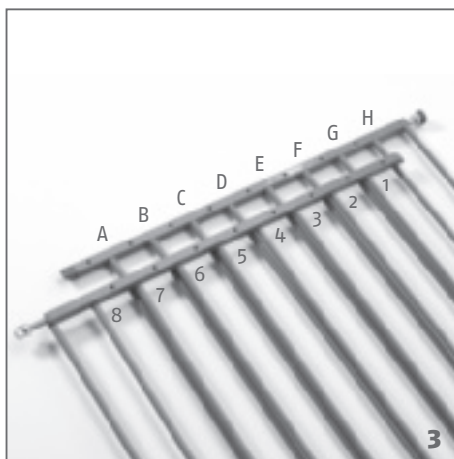
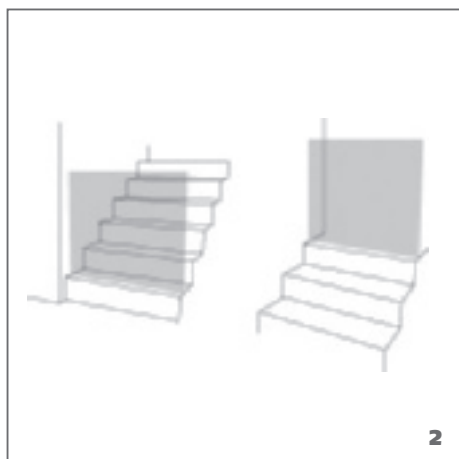

ПРИМЕЧАНИЯ ПО УСТАНОВКЕ НА ЛЕСТНИЦЕ

Предупреждение: Положение калитки Dog Barrier Gate относительно лестницы играет исключительно важную роль для безопасности вашей собаки. Лучше всего установить калитку у основания лестницы, чтобы полностью предотвратить доступ на лестницу. Если вы хотите разместить свою калитку на верхней части лестницы, чтобы не дать собаке спускаться по лестнице вниз, калитку следует установить на самой верхней ступеньке. При спуске с лестницы калитка должна всегда открываться по направлению к вам (по направлению от лестницы). Если вы хотите использовать калитку в нижней части лестницы, ее следует установить на самой нижней ступеньке, ближе к ее передней стороне и на расстоянии от 2-й ступеньки. **(2)**

НАЧАЛО РАБОТЫ

Измерьте ширину проема, в котором вы хотите установить вашу калитку. Минимальная ширина проема - 84 см, максимальная - 152 см. **ВАЖНАЯ ИНФОРМАЦИЯ:** Не пытайтесь устанавливать данную калитку в проемы шириной более 152 см.

Сначала вы должны определить правильный размер. Вы должны установить в ваш проем как можно более широкую калитку. Пожалуйста, определите подходящий размер следующим образом. **(3)**

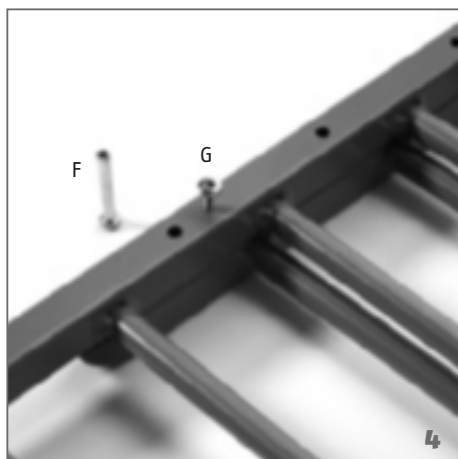

Затем соедините 2 главные секции калитки с помощью 4 соединительных болтов и 4 соединительных винтов (F и G). **(4)**
Воспользуйтесь монтажным ключом (D).

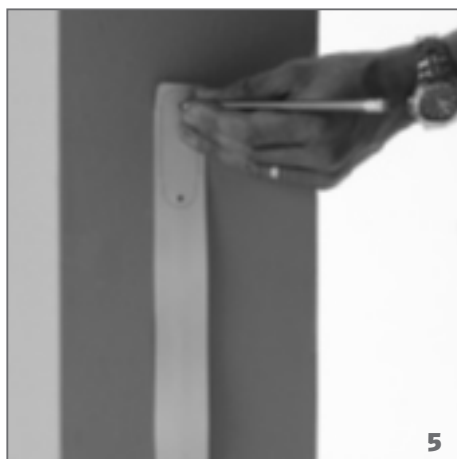

ПРИКРЕПЛЕНИЕ ПЛАСТМАССОВОГО ДЕРЖАТЕЛЯ

Пожалуйста, используйте шаблоны (B1), чтобы отметить точки для сверления направляющих отверстий (для обеспечения абсолютно вертикальной установки можно использовать спиртовой уровень). **(5)**

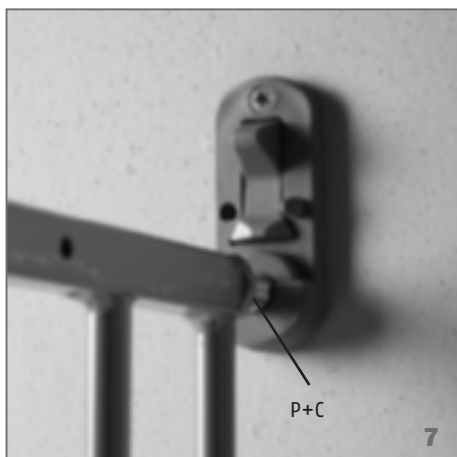
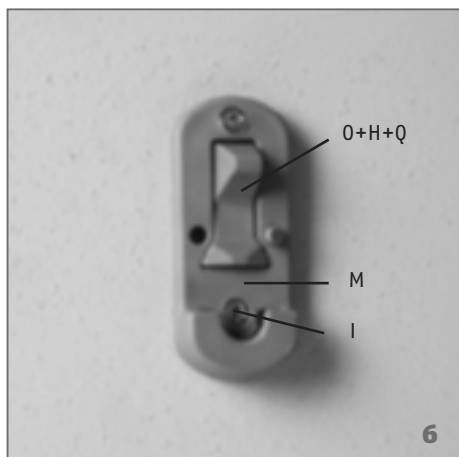

часть A: 6, 7, 8 + 9

Затем установите все пластмассовые держатели, вворачивая саморезы в предварительно просверленные отверстия. **(A: 6, 7, 8 + 9), (B: 10), (C & D: 11 + 12)**

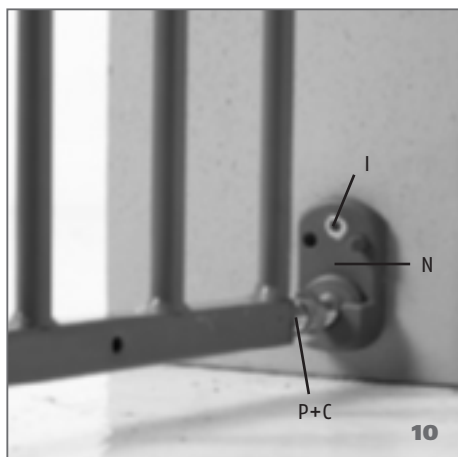

часть B: 10

КРЕПЛЕНИЕ К ДЕРЕВЯННОЙ СТЕНЕ

Просверлите направляющие отверстия диаметром 2 мм и воспользуйтесь шурупами по дереву для фиксации непосредственно в дереве.

КРЕПЛЕНИЕ К СТЕНЕ, ПОКРЫТОЙ ШТУКАТУРКОЙ

Просверлите отверстия диаметром 6 мм (1/4 дюйма) и вставьте в них дюбели, затем вверните в них шурупы.

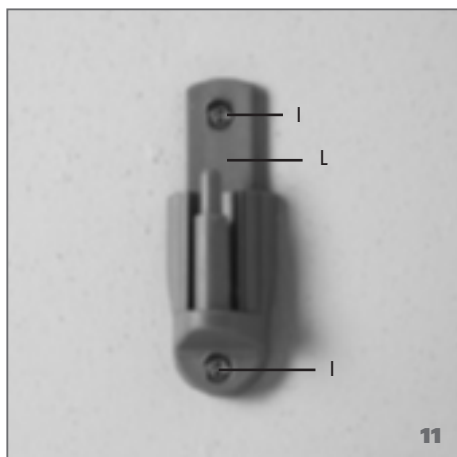

часть C & D: 11

КРЕПЛЕНИЕ К ПУСТОТЕЛОЙ ГИПСОКАРТОННОЙ СТЕНЕ

Пустотелые стены, выполненные из гипсокартона, требуют использования специальных элементов крепления (не входят в комплект поставки) и вам необходимо приобрести дюбели расширяющегося типа (продаются в строительных магазинах).

Убедитесь в том, что если ваша калитка оборудована нижней штангой, она находится на расстоянии от 4,5 до 6,5 см от пола.

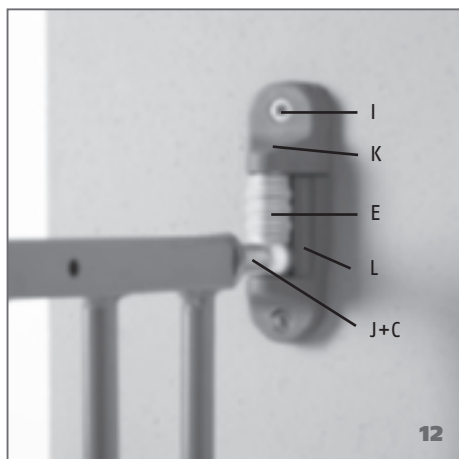

12

часть C & D: 12

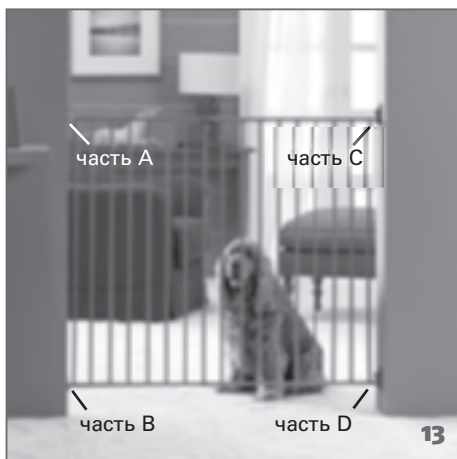

13

СОВЕТЫ ПО ТЕХНИКЕ БЕЗОПАСНОСТИ

Домашние животные требуют присмотра и их не следует оставлять одних до тех пор, пока они не освоятся с калиткой Dog Barrier Gate.

- Рекомендуется выполнять ежедневную проверку калитки с целью контроля надежности ее крепления.
- Постоянно держите калитку закрытой надлежащим образом.
- Калитка предназначена только для внутреннего применения.
- Раскачивание калитки может привести к защемлению рук у детей
- Dog Barrier Gate предназначен для использования только домашними животными (а не детьми).
- Не снимайте предупреждения по технике безопасности, поскольку в будущем кто-либо помимо вас может стать пользователем данного изделия.

- Сохраните эти инструкции на случай возможной перестановки калитки.
- Предупреждение: Неправильная установка или размещение этой калитки Dog Barrier Gate могут быть опасными!
- Предупреждение: Если любая из частей отсутствует или повреждена, не пользуйтесь данной защитной калиткой!
- Предупреждение: Калитку the Dog Barrier Gate запрещается устанавливать на окна!

ЧИСТКА

Просто протрите мягкой влажной тканью. Компания Savic не несёт ответственности за любой ущерб, причиненный вашей собственности во время установки калитки.



WWW.SAVIC.BE

Ringlaan 10 • B-8501 Heule • Belgium

Tel. +32 56 35 33 45 • Fax +32 56 35 77 30

info@savic.be

SAVIC[®]
pets' favourite